

VUT : Vanne 2 voies, PN 16

Votre atout en matière d'efficacité énergétique

Utilisation sécurisée pour une régulation efficace

Caractéristiques

- Régulation de ventilo-convecteurs, d'appareils de post-traitement de l'air, de zones de chauffage et de systèmes à deux conducteurs avec échangeur de chaleur en combinaison avec les servomoteurs pour petites vannes AXF 217S, AXM 217(S), AXS 315S et AXT 301
- Version standard à joint plat
- Valeur kvs réglable
- La vanne est fermée après enfoncement de la tige
- Fermeture contre la pression
- Vanne à filetage extérieur selon DIN EN ISO 228-1 classe B
- Corps de vanne en fonte de laiton
- Tige de vanne en acier inox
- Soupape de vanne avec joint souple en EPDM
- Presse-étoupe avec joint torique
- Qualité de l'eau selon VDI 2035



VUT015F200

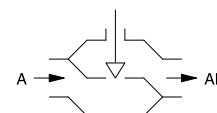

Application ValveDim

Caractéristiques techniques

Valeurs caractéristiques

| | |
|------------------------------------|----------------------------------|
| Pression nominale | PN 16 |
| Pression de service | Max. 16 bar (jusqu'à 120 °C) |
| Température de service | 2...120 °C |
| Courbe caractéristique de la vanne | Quasiment linéaire |
| Taux de fuite | ≤ 0,0001 % de la valeur K_{Vs} |

Conditions ambiantes

| | |
|-------------------------------------------|---------------------------------------------------------------------------|
| Température de service auprès de la vanne | Max. 100 °C en association avec AXF 217S, AXM 217(S), AXS 315S et AXT 301 |
|-------------------------------------------|---------------------------------------------------------------------------|

Normes, directives

| | |
|---------------------------------------|---------------------------------------------------------|
| Données de pression et de température | EN 764, EN 1333 |
| Valeur caractéristique d'écoulement | EN 60534 (page 3) |
| DESP 2014/68/UE | Groupe de fluide II Pas de marquage CE (article 4.3) |

Aperçu des types

| Modèle | Diamètre nominal | Plage K_{Vs} | Course de la vanne | Raccordement | Poids |
|------------|------------------|-----------------|--------------------|--------------|---------|
| VUT010F200 | DN 10 | 0,2...1,6 m³/h | 3 mm | G½ B | 0,18 kg |
| VUT010F210 | DN 10 | 0,2...1,0 m³/h | 3 mm | G½ B | 0,18 kg |
| VUT010F220 | DN 10 | 0,2...0,63 m³/h | 3 mm | G½ B | 0,18 kg |
| VUT015F200 | DN 15 | 1,0...3,5 m³/h | 4 mm | G¾ B | 0,28 kg |
| VUT015F210 | DN 15 | 0,3...2,5 m³/h | 3 mm | G¾ B | 0,28 kg |
| VUT020F200 | DN 20 | 4,5 m³/h | 4 mm | G1 B | 0,33 kg |

Accessoires

| Modèle | Description |
|------------|---------------------------------------------------------------------------------------|
| 0378133010 | Manchon à visser R¾, à jointure plate, avec écrou à collerette et joint plat, G½ - R¾ |
| 0378133015 | Manchon à visser R½, à jointure plate, avec écrou à collerette et joint plat, G¾ - R½ |
| 0378133020 | Manchon à visser R¾, à jointure plate, avec écrou à collerette et joint plat, G1 - R¾ |
| 0378134010 | Manchon à souder Ø 12 ; à jointure plate, avec écrou à collerette et joint plat, G½ |
| 0378134015 | Manchon à souder Ø 15 ; à jointure plate, avec écrou à collerette et joint plat, G¾ |
| 0378134020 | Manchon à souder Ø 22 ; à jointure plate, avec écrou à collerette et joint plat, G1 |



Combinaison VUT et servomoteurs électriques

- i** **Prestation de garantie** : les caractéristiques techniques et différences de pression indiquées ne sont applicables que lorsque les pièces sont utilisées en combinaison avec des servomoteurs SAUTER. L'utilisation de servomoteurs d'autres fournisseurs annulera toute prestation de garantie.
- i** **Définition pour Δp_s** : perte de pression max. adm. en cas de panne (rupture de tuyauterie en aval de la vanne), à laquelle le servomoteur ferme la vanne de façon sûre.
- i** **Définition pour Δp_{max}** : perte de pression max. admissible en mode de régulation, à laquelle le servomoteur peut encore ouvrir et fermer la vanne de façon sûre.

Différences de pression avec servomoteurs électriques

| Servomoteur | AXF217SF404 AXF217SF405 AXM217SF402 AXM217SF404 | AXM217F200 | AXM217F202 |
|----------------------------------------|----------------------------------------------------------|------------------------|------------------------|
| Tension | 24 VCA/CC | 230 VCA | 24 VCA/CC |
| Signal de commande | 0/2...10 V, 0...5 V, 5...10 V, 0/4...20 mA | 2/3 pt. | 2/3 pt. |
| Laufzeit | 8 s/mm | 13 s/mm | 13 s/mm |
| Fermant contre la pression | Δp_{max} [bar] | Δp_{max} [bar] | Δp_{max} [bar] |
| VUT010F200 VUT010F210 VUT010F220 | 2,5 | 2,5 | 2,5 |
| VUT015F200 VUT015F210 | 1,8 | 1,8 | 1,8 |
| VUT020F200 | 1,0 | 1,0 | 1,0 |

Pas utilisable pour une fermeture avec la pression

Différences de pression avec servomoteurs thermiques

| Servomoteur | AXT301F100 AXT301F110 | AXT301F102 AXT301F112 | AXT301F210 | AXT301F212 | AXT301HF110 | AXT301HF112 |
|----------------------------------------|--------------------------|--------------------------|------------------------|--------------------|------------------------|--------------------|
| Tension | 230 VCA | 24 VCA/CC | 230 VCA | 24 VCA/CC | 230 VCA | 24 VCA/CC |
| Signal de commande | 2 points | 2 points | 2 points | 2 points | 2 points | 2 points |
| Laufzeit | 48 s/mm | 48 s/mm | 48 s/mm | 48 s/mm | 52 s/mm | 52 s/mm |
| Fermant contre la pression | Δp_{max} [bar] | Δp_s [bar] | Δp_{max} [bar] | Δp_s [bar] | Δp_{max} [bar] | Δp_s [bar] |
| VUT010F200 VUT010F210 VUT010F220 | 2,3 | 2,3 | 2,3 | 2,3 | 2,3 | 2,3 |
| VUT015F200 VUT015F210 | 1,6 | 1,6 | 1,6 | 1,6 | 1,6 | 1,6 |
| VUT020F200 | 0,9 | 0,9 | 0,9 | 0,9 | 0,9 | 0,9 |

Pas utilisable pour une fermeture avec la pression

Différences de pression avec servomoteurs thermiques continus

| Servomoteur | AXS315SF102 | AXS315SF202 |
|----------------------------------------|------------------------|--------------------|
| Tension | 24 VCA/CC | 24 VCA/CC |
| Signal de commande | 0...10 V | 0...10 V |
| Laufzeit | 30 s/mm | 30 s/mm |
| Fermant contre la pression | Δp_{max} [bar] | Δp_s [bar] |
| VUT010F200 VUT010F210 VUT010F220 | 2,5 | 2,5 |
| VUT015F200 VUT015F210 | 1,8 | 1,8 |
| VUT020F200 | 1,0 | 1,0 |

Pas utilisable pour une fermeture avec la pression

Description du fonctionnement

La vanne 2 voies VUT peut être amenée dans toutes les positions intermédiaires souhaitées au moyen d'un servomoteur thermique ou électrique. Lorsque la tige de la vanne est enfoncée, la voie de régulation de la vanne est fermée. À l'inverse, le ressort intérieur permet sa réouverture.

Utilisation avec le processus de fermeture « contre la pression »

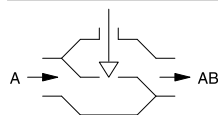

Cette vanne ne peut être utilisée qu'avec le procédé de fermeture « contre la pression ». Le sens du débit est indiqué sur la vanne.

Le servomoteur thermique pour petites vannes AXT 301 permet de mettre la vanne en position ouverte ou fermée. Lorsque la vanne est combinée à un modèle de servomoteur « fermé au repos », la voie de régulation se ferme en cas de coupure de courant.

Le servomoteur à commande continue pour petites vannes AXS 315S permet de mettre la vanne dans toutes les positions souhaitées. Le signal de commande est affecté linéairement à la course de la vanne. Il en résulte la caractéristique quasiment linéaire dans la vanne. Le positionneur intégré commande le servomoteur en fonction de la grandeur de réglage y . Le servomoteur à commande continue positionne la vanne, et, dès que la position est atteinte, il s'arrête.

Le servomoteur électrique pour petites vannes AXM 217 permet de mettre la vanne dans toutes les positions souhaitées. Sur les modèles AXF 217S et AXM 217S (avec positionneur), la vanne se règle en continu avec un signal de commande de 0...10 V ou 4...20 mA. La caractéristique de marche/arrêt approximative puis linéaire permet, en combinaison avec un servomoteur thermique, d'ouvrir rapidement la vanne.

Utilisation conforme

L'utilisation de ce produit est exclusivement autorisée dans les installations CVC des bâtiments à des fins de commande et de régulation. Toute autre application nécessite l'accord préalable du fabricant.

Il convient de respecter le paragraphe « Description du fonctionnement » ainsi que toutes les prescriptions relatives au produit figurant dans cette fiche technique.

Les modifications ou transformations du produit ne sont pas autorisées.

Utilisation non conforme

Le produit n'est pas adapté pour :

- les applications de sécurité
- les installations d'eau potable



Remarque conformément à la California Proposition 65

Le produit contient du plomb. Pour la mise sur le marché en Amérique du Nord, les avertissements correspondants doivent être apposés sur le produit ou sur l'emballage.

Remarques concernant l'étude de projet et le montage

L'isolation de la vanne doit s'arrêter à la hauteur de l'écrou à collerette ou de l'anneau à baïonnette du servomoteur.

Le presse-étoupe ne doit pas être remplacé lorsque la vanne est sous pression. Un joint d'étanchéité protège le presse-étoupe du fluide.

Position de montage

Ne pas installer la vanne en position suspendue. L'appareil de réglage pourrait être endommagé par la condensation ou les gouttes d'eau.

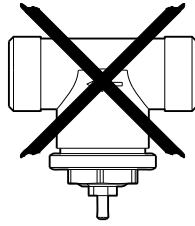
**Utilisation avec de l'eau**

L'installation doit être conforme à la norme DIN EN 14336 (installations de chauffage dans les bâtiments) afin d'optimiser la sécurité de fonctionnement de la vanne. La norme stipule entre autres que l'installation doit être rincée avant la mise en service.

Afin d'assurer la rétention des impuretés dans l'eau (boulettes de soudure, particules de rouille, etc.) et d'éviter que le joint de la tige ne soit endommagé, nous recommandons le montage de filtres, p. ex. par étage ou par colonne. La directive VDI 2035 définit les exigences relatives à la qualité de l'eau.

En cas d'utilisation d'un additif dans l'eau, la compatibilité des matériaux de la vanne doit être vérifiée avec le fabricant du fluide. La liste des matériaux indiquée ci-dessous peut être utilisée à cette fin. Il est recommandé de choisir une concentration comprise entre 16 % et 40 % en cas d'utilisation de glycol.

Système hydraulique et bruits dans les installations

La vanne peut être utilisée dans un environnement silencieux. Pour éviter les bruits d'écoulement, la pression différentielle admissible Δp_{\max} sur la vanne ne doit pas dépasser 0,6 bar.

Diagramme de débit

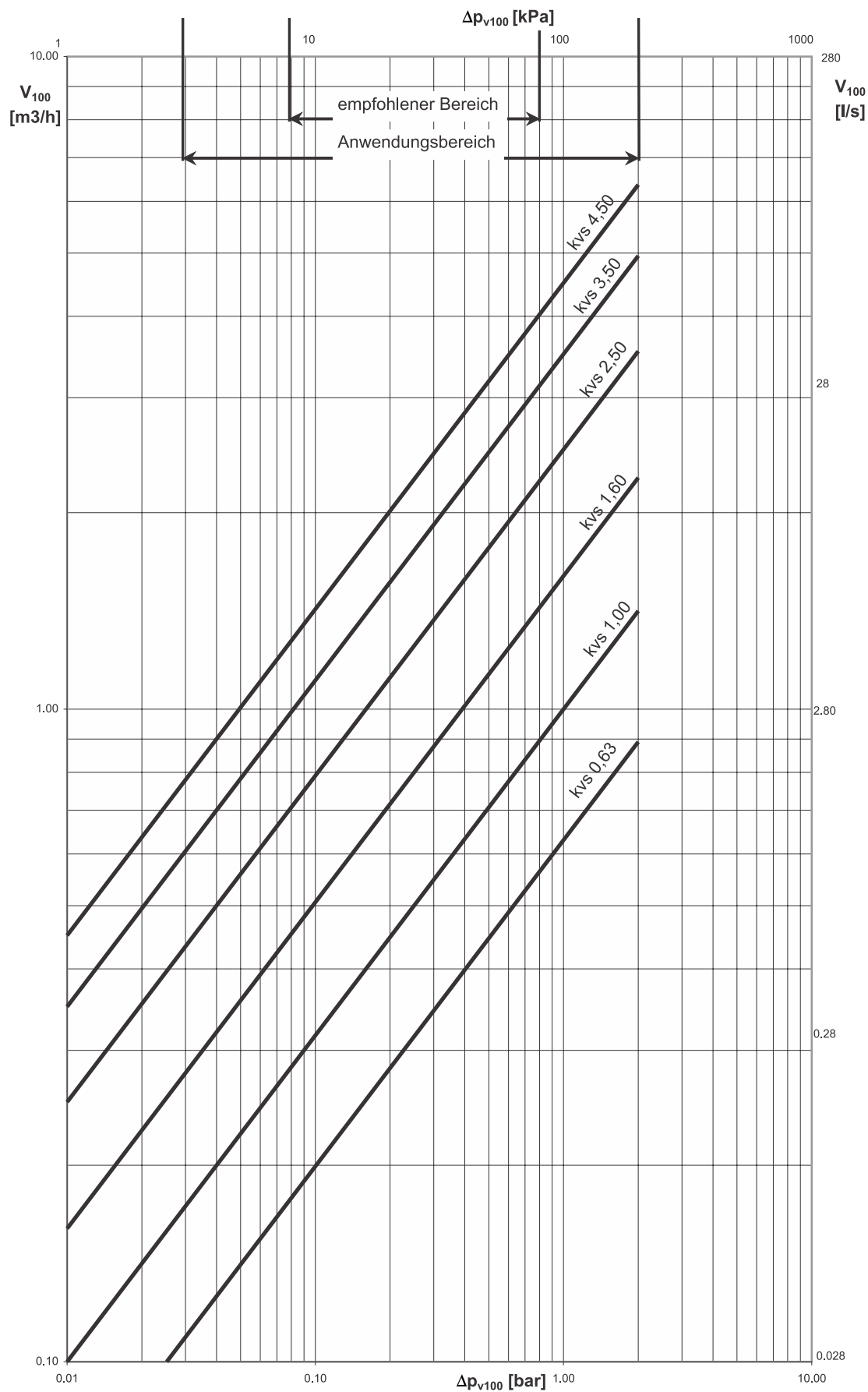

B12268

La vanne a été réglée en usine sur la plus grande valeur k_{VS} . Toute modification de cette valeur k_{VS} (réglage en haut de la vanne) réduit la course jusqu'à près de 0,5 mm.

Réglage des valeurs k_{VS} en m³/h

| | 1 | 2 | 3 | 4 | 5 |  |
|--------------------------|------|------|------|------|------|-------------------------------------------------------------------------------------|
| VUT010F220 | 0,30 | 0,44 | 0,52 | 0,54 | 0,57 | 0,60 |
| VUT010F210 | 0,00 | 0,25 | 0,44 | 0,65 | 0,87 | 1,00 |
| VUT010F200 | 0,00 | 0,66 | 1,00 | 1,29 | 1,47 | 1,60 |
| VUT015F210 | 0,20 | 1,14 | 1,95 | 2,28 | 2,47 | 2,50 |
| VUT015F200 | 1,11 | 1,94 | 2,57 | 2,93 | 3,14 | 3,20 |
| VUT020F200 ¹⁾ | – | – | – | – | – | 4,50 |

Informations complémentaires

| | N° de documents |
|----------------------------------------------------|-----------------|
| Instructions de montage VUT | P100007308 |
| Instructions de montage AXF 217S | P100019389 |
| Instructions de montage AXM 217/217S | P100011418 |
| Instructions de montage AXS 315S | P100019937 |
| Instructions de montage AXT 301 | P100019922 |
| Réglette SAUTER pour le dimensionnement des vannes | P100013496 |
| Manuel d'utilisation de la réglette SAUTER | 7000129001 |
| Déclaration matériaux et environnement | MD 55.108 |

Dimensionnement des vannes



SAUTER fournit divers outils pour le dimensionnement des vannes et les études de projet :

- Application pour smartphone ValveDim
- Programme ValveDim pour PC
- Réglette ValveDim

Vous pouvez trouver les outils en cliquant sur le lien www.sauter-controls.com/fr/services/dimensionnement-de-vanne/

ou en scannant le code QR



Conception et matériaux

Corps de vanne en laiton pressé, filetage extérieur selon ISO 228-1, classe B, joint plat sur le corps. Presse-étoupe avec joint torique en éthylène-propylène. Sans couvercle de protection ou bouton de réglage manuel (l'emballage protège la tige).

Numéros de matériau selon DIN

| | N° de matériau DIN/EN | Désignation DIN/EN |
|------------------|-----------------------|------------------------------|
| Corps de vanne | CW617N | CuZn40Pb2 selon EN 12164 |
| Siège de vanne | CW617N | CuZn40Pb2 selon EN 12164 |
| Tige de vanne | 1.4310 | X10CrNi18-8 selon EN 10088-1 |
| Soupape de vanne | CW617N | CuZn40Pb2 selon EN 12164 |
| Presse-étoupe | CW617N | CuZn40Pb2 selon EN 12164 |

¹⁾ La valeur k_{VS} ne peut pas être ajustée sur ce modèle.

Définition des différences de pression

- Δp_v : Pression différentielle maximale admissible sur la vanne pour chaque position de la course, limitée par le niveau sonore et l'érosion. Cette valeur caractéristique caractérise la vanne comme élément conducteur spécifiquement dans son comportement hydraulique. Le contrôle de la cavitation, de l'érosion et du bruit en résultant permet d'améliorer aussi bien la durée de vie que l'état de fonctionnement.
- Δp_{max} : Pression différentielle maximale admissible sur la vanne, pour laquelle le servomoteur peut encore ouvrir et fermer la vanne de façon sûre. Sont prises en compte : la pression statique et les influences des flux. Cette valeur garantit un mouvement de la course et une étanchéité sans problème. La valeur Δp_v de la vanne n'est jamais dépassée.
- Δp_s : Pression différentielle maximale admissible sur la vanne en cas de défaut (p. ex. absence de tension, pression et température excessives, rupture de tuyauterie) pour laquelle le servomoteur peut fermer la vanne de manière étanche et, le cas échéant, maintenir toute la pression de service contre la pression atmosphérique. Étant donné qu'il s'agit ici d'une fonction de sécurité avec un mouvement rapide de la course, Δp_s peut être supérieure à Δp_{max} ou Δp_v . Les interférences des flux survenant ici passeront rapidement. Ils sont d'une importance mineure pour ce mode de fonctionnement. Pour les vannes 3 voies, les valeurs ne s'appliquent qu'à la voie de régulation.
- Δp_{stat} : Pression de la conduite derrière la vanne. Elle correspond essentiellement à la pression de repos lorsque la pompe est désactivée, générée p. ex. par le niveau du fluide de l'installation, l'accroissement de pression par le réservoir de pression ou la pression de la vapeur. Pour les vannes qui ferment avec la pression, il faut utiliser pour cela l'addition de la pression statique et de la pression de la pompe.

Élimination

Lors de l'élimination, il faut respecter le cadre juridique local actuellement en vigueur.

Vous trouverez des informations complémentaires concernant les matériaux dans la « Déclaration matériaux et environnement » relative à ce produit.

Plans d'encombrement

Toutes les mesures sont exprimées en millimètres.

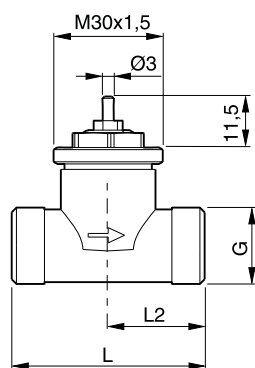

| Modèle | L | L2 | G (pouce) |
|------------|----|------|-----------|
| VUT010F200 | | | |
| VUT010F210 | 52 | 26 | G½ B |
| VUT010F220 | | | |
| VUT015F200 | | | |
| VUT015F210 | 56 | 28 | G¾ B |
| VUT020F200 | 65 | 32,5 | G1 B |

Combinaisons

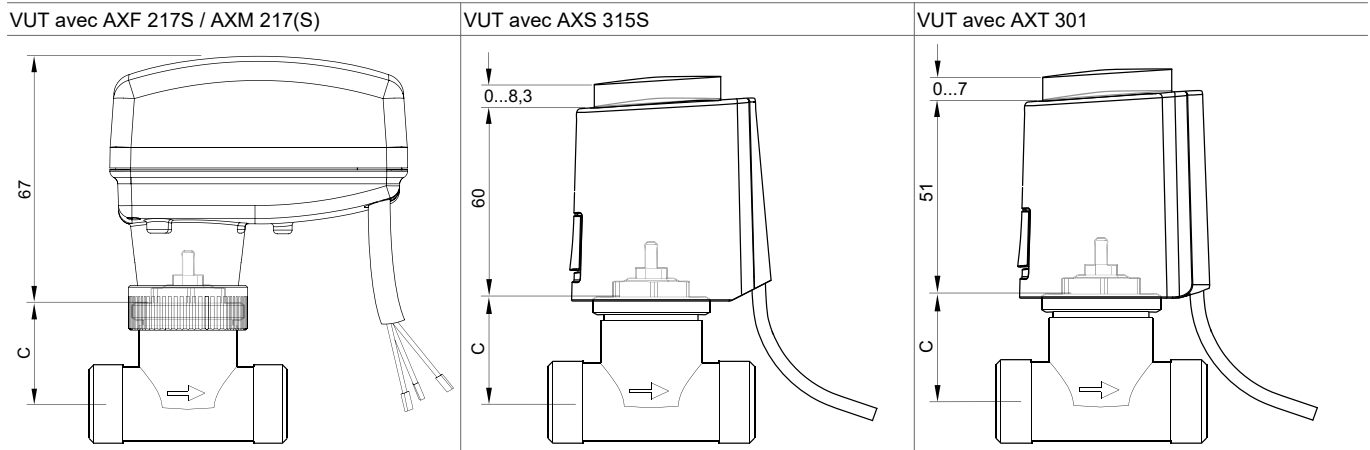

| Modèle | C |
|------------|------|
| VUT010F200 | 29,2 |
| VUT010F210 | 29,2 |
| VUT010F220 | 29,2 |
| VUT015F200 | 29,2 |
| VUT015F210 | 29,2 |
| VUT020F200 | 30,2 |

Accessoires

